

Varenummer: 03704025  
 Beskrivelse: Fluro ledhoved BRM 25  
 med kuglelejer

## Mål

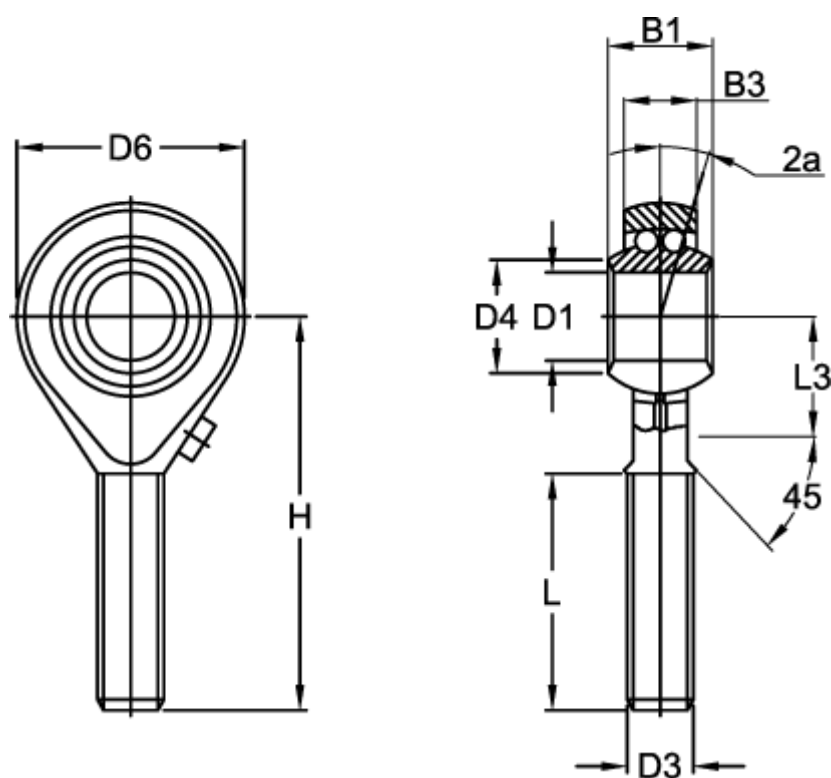

B1	= 31	L	= 57
B3	= 22.00	L3	= 30
D1	= 25	Max o/min	= 600
D3	= M24x2	Statisk belastning (N)	= 5680
D4	= 29.5	Vinkel 2a	= 5.0
D6	= 64	Vægt (kg)	= 0.602
Dynamisk belastning C (N)	= 11030.0		
H	= 94		